

ReQup[®]-Floor

RF-SS

Sol souples

RF-SSA

Adaptation baignoire

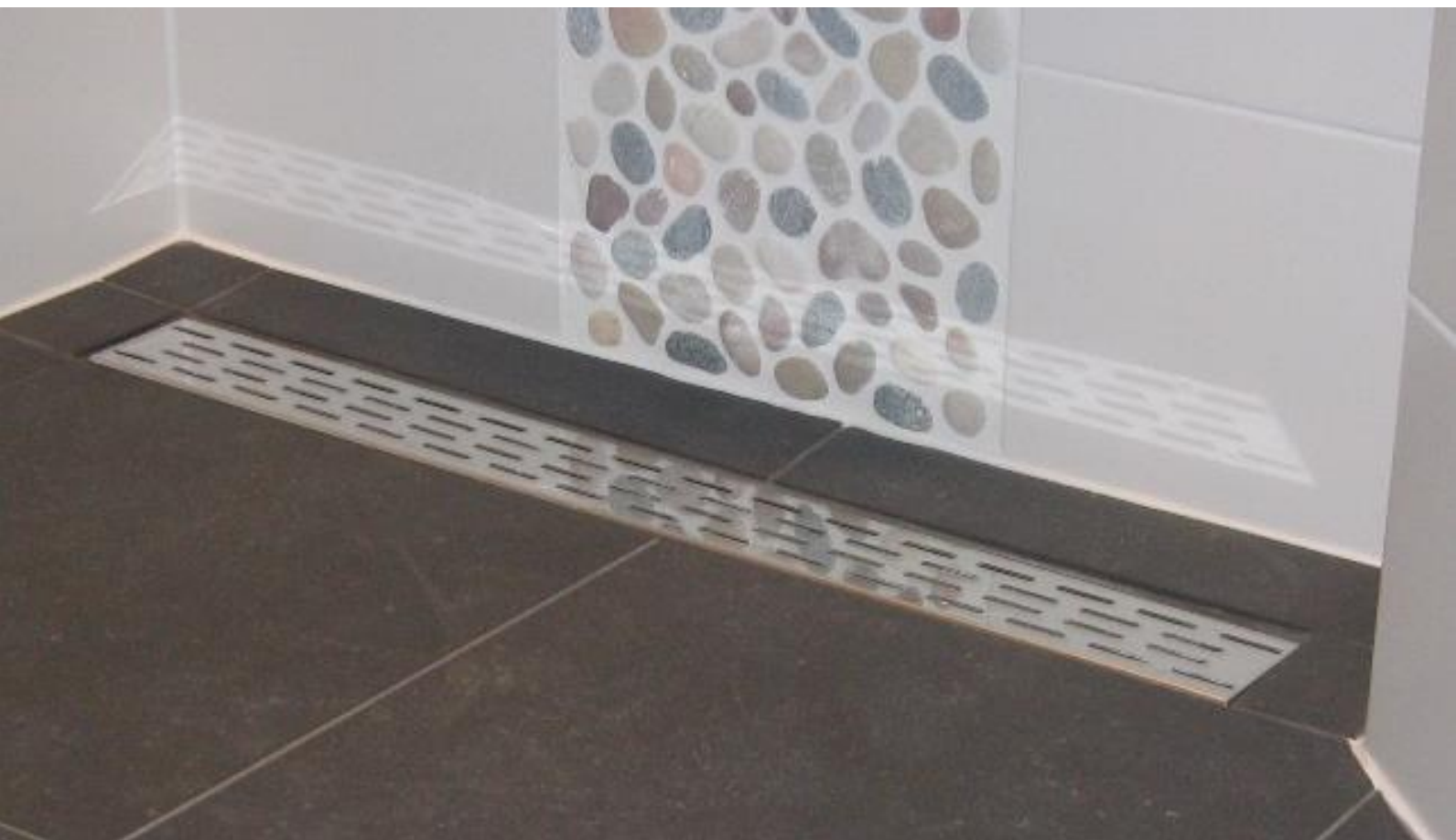

Notice d'installation et d'utilisation

Destinée aux professionnels et à l'utilisateur

A conserver par l'utilisateur pour consultation ultérieure



Contenu		Page
1	En général	3
2	Description du ReQup [®] - Floor	3
3	Fonctionnement du ReQup [®] - Floor	3
4	Schémas d'installation & branchements	4
5	Consignes de sécurité	5
6	Garantie	5
7	Entretien & nettoyage	5
8	Points de vigilance lors de l'installation	6
9	Données techniques des ReQup [®] - Floor	6
9.1	Références techniques des ReQup [®] - Floor	6
9.2.1	Dimensions du ReQup [®] - Floor RF-SS – Revêtement sol souples	7
9.2.2	Dimensions du ReQup [®] - Floor RF-SSA - Revêtement Sol souple adaptation sous baignoire	8
9.3	Efficacités du ReQup [®] - Floor	9
9.3.1	Efficacités RT2012	9
9.3.2	Efficacités Passiv'Haus	9
9.4	Avis Technique	9
9.5	Perte de pressions du ReQup [®] - Floor	9
10	Installation du ReQup [®] - Floor Série RF-SS	10
10.1.1	Accessoires livrés avec le ReQup [®] - Floor RF-SS	10
10.1.2	Accessoires livrés avec le ReQup [®] - Floor RF-SSA	10
10.2	Emplacement	10
10.3	Connexions	10
10.4.1	Etapes d'installation	11
10.4.2	Etapes d'installation spécifique à une installation sous baignoire	14

1. En général

Chaque jour, les français consomment plus de 2.000.000 m³ d'eau chaude.

C'est le premier poste de consommation d'énergie des logements modernes. Et pourtant, 75% de cette chaleur finit aux égouts.

C'est en partant de ce constat, qu'ont été développés les récupérateurs de chaleur pour les eaux grises de la série **ReQup®**.

Avant de déverser ces eaux chaudes aux égouts, le **ReQup®-Floor** permet d'en récupérer une grande partie des calories, autrement perdues. Les rejets préchauffent l'eau sanitaire utilisée de façon instantanée et gratuite, puisque sans aucune consommation énergétique.

2. Description du ReQup®-Floor

Le **ReQup®-Floor** est un récupérateur de chaleur horizontal destiné aux douches pour les maisons plain pied, logement social, hôtel...

Il permet une récupération d'énergie lorsqu'il y a simultanément consommation et évacuation d'eau chaude.

Grâce à la faible hauteur du **ReQup®-Floor**, vous pouvez l'incorporer directement dans les dalles, comme caniveau de douche, afin de récupérer les calories contenues dans les eaux évacuées.

Fabriqué avec 2 tubes concentriques, il est doté d'une double paroi entre l'eau sanitaire (propre) et l'eau grise des douches. Le **ReQup®-Floor** est conforme à la norme **NF EN 1717** (Protection contre la pollution de l'eau potable).

Le **ReQup®-Floor** existe en 3 versions;

sol carrelé,

sol souple ou

adapté sous une baignoire.

3. Fonctionnement du ReQup®-Floor

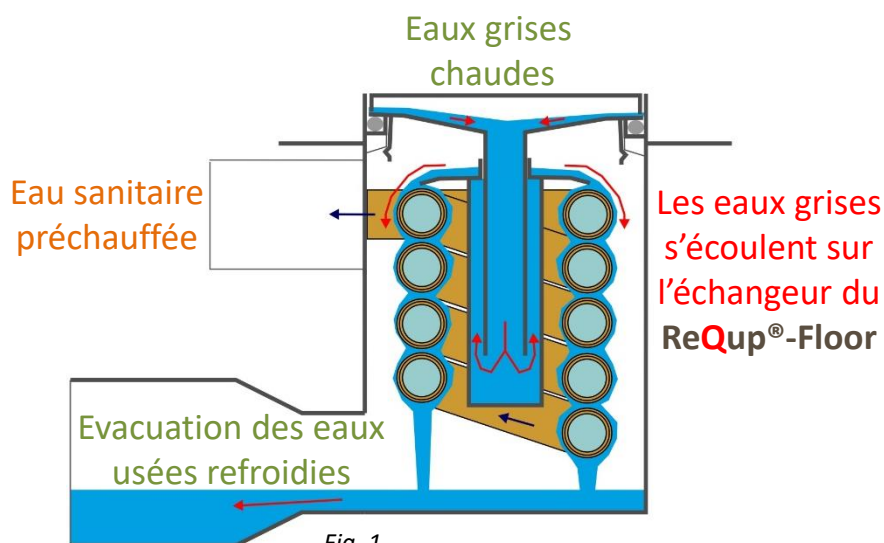

Fig. 1
Schéma de fonctionnement

Les eaux de la douche, chaudes, s'écoulent dans le siphon du **ReQup®-Floor**, pour être évacuées vers les égouts.

Mais avant, ces eaux chauffent le paroi extérieure de l'échangeur.

L'eau froide du réseau se trouve au centre de l'échangeur. Elle passe à contre-courant, à travers le tube, en se chargeant des calories des eaux évacuées (Fig. 1).

Après récupération des calories des eaux évacuées, l'eau sanitaire préchauffée se substitue à l'eau habituellement froide de la douche et/ou du générateur d'eau chaude sanitaire (Fig. 2).

4. Schémas d'installation & branchements

Le ReQup®-Floor peut être installé de 3 manières différentes (Fig. 2).

- Retour de l'eau préchauffée vers le **générateur ECS et mitigeur thermostatique** (branchement mixte, le plus performant),
- Retour de l'eau préchauffée vers le **mitigeur thermostatique**,
- Retour de l'eau préchauffée vers le **générateur ECS**.

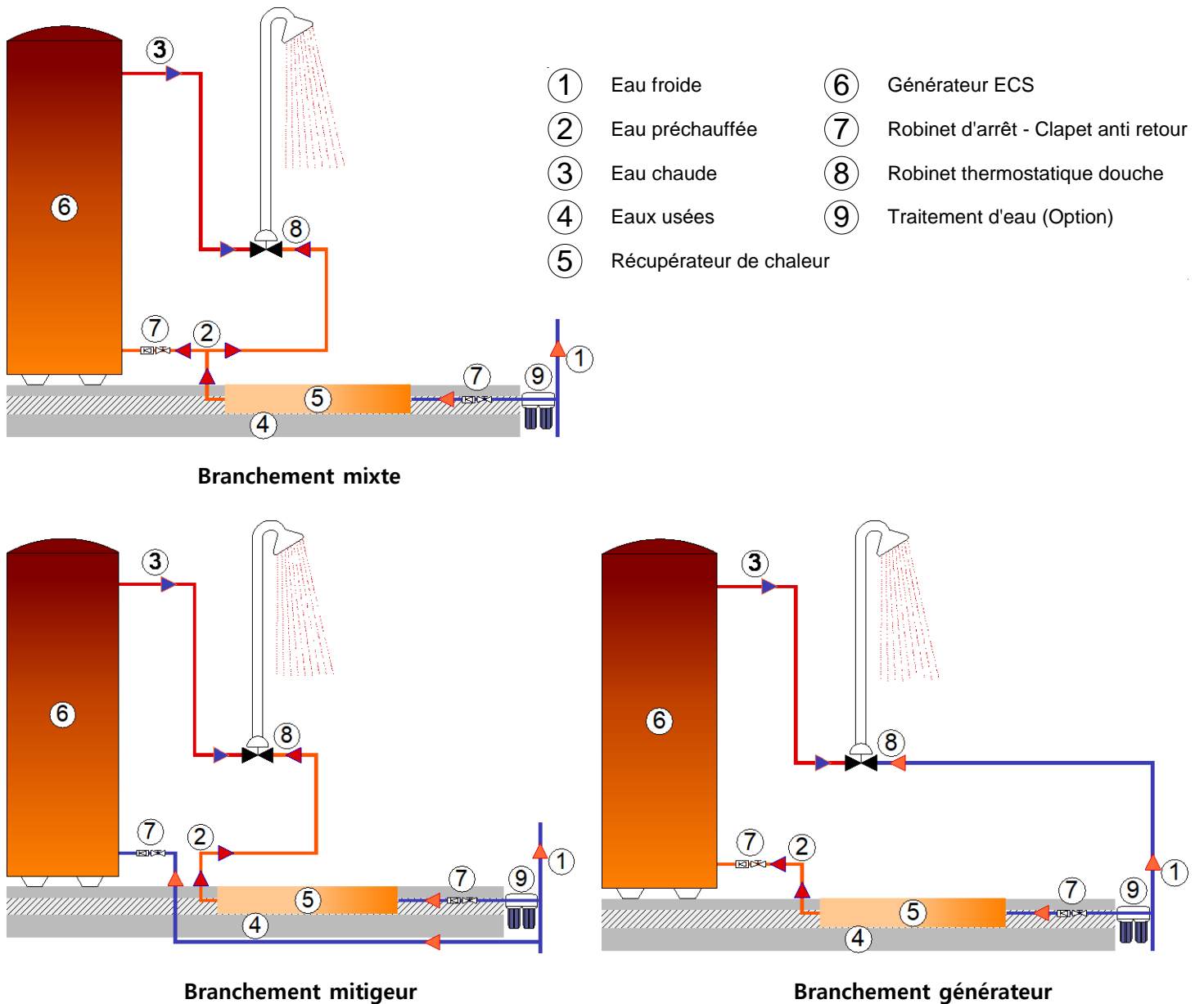

Fig. 2
Schémas de branchements

5. Consignes de sécurité

Le ReQup®-Floor est très performant. Il permet de préchauffer l'eau froide à des températures supérieures à 25°C. Lorsque le système ne fonctionne pas, cette température doit pouvoir redescendre en dessous du seuil de 25°C.



- Ne pas isoler le système, ni le conduit d'eau froide vers le robinet thermostatique,
- Ne pas installer le système dans un endroit où il fait plus de 25°C de manière systématique,
- Ne pas installer le système à proximité des conduits de chauffage.

6. Garantie

Serial number: 16100003

Double wall, Year of manufacturing: 2016
 Materials fresh water side: copper
 Working pressure: primary-side 0,05 bar,
 secondary-side 10 bar
 No intermediate transfer fluid
 Maximum water temperature: primary 80 degrees C,
 secondary 80 degrees C.
 Due to the risk on Legionella, temperatures between 30
 and 55 degrees C. are only allowed during heat transfer.

Fig. 3
 Etiquette produit

Chaque ReQup®-Floor est doté d'un adhésif (Fig. 3), indiquant son numéro de série, année de fabrication, et ses limites de fonctionnement.

Il est placé à l'intérieur du coffrage et doit rester lisible, ne doit en aucun cas être dissocié de l'appareil. Sa présence sera exigée pour toute demande de garantie, comme défini aux conditions générales de vente.

Le ReQup®-Floor est garanti 2 ans contre tout défaut de matière ou vice de fabrication. Cette garantie porte sur le remplacement des pièces d'origine, reconnues défectueuses par notre service après-vente.

La garantie est une garantie pièces. Les frais de port et de main d'œuvre sont à la charge de l'utilisateur. La garantie de 2 ans (débutant à la date de facture) est conditionnée à une installation de l'appareil dans les règles de l'art, par un installateur professionnel, et au respect des instructions d'entretien et d'utilisation, précisées dans la présente notice.

7. Entretien & Nettoyage

Le ReQup®-Floor est un appareil en contact avec les eaux grises ménagères, peu polluantes. Grâce à la grille anti cheveux, l'échangeur reste relativement propre, tout au long de son cycle de vie.

Cependant, au fil des années, et sans entretien, une diminution de son efficacité peut être constatée.

Nous recommandons l'entretien du ReQup®-Floor à l'aide d'un détergent **à base savonneuse**. Referrez-vous au à la fiche d'entretien du ReQup®-Floor.

L'emploi de produits abrasifs, acides ou fortement chlorés, est proscrit.

Attention à la compatibilité des produits nettoyants utilisés avec le cuivre.

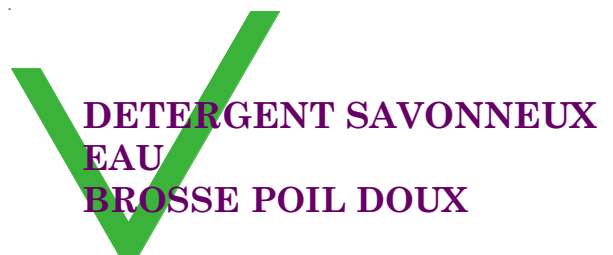

8. Points de vigilance lors de l'installation



- Le ReQup®-Floor doit être installé de façon horizontale.
- Le ReQup®-Floor doit rester accessible pour toute intervention de contrôle et de maintenance.
- Un robinet d'arrêt avec clapet anti-retour contrôlable (type EA) doit être installé en amont de l'entrée d'eau froide dans le système et doit rester accessible.
- L'adhésif portant le numéro de série de l'appareil doit rester sur le système, et demeurer lisible.

9. Données techniques des ReQup®-Floor

9.1 Références techniques des ReQup®-Floor

Nom produit	: ReQup®-Floor	
Référence	RF-SS	RF-SSA
Matériaux échangeur	: Cu-DHP	: Cu-DHP
Matériaux coudes	: Polypropylène	: Polypropylène
Poids à vide	: 10,0 Kg	: 10,0 Kg
Contenance en eau de réseau	: 0,2 Litre	: 0,2 Litre
Diamètre de connexion eau usée	: 50 mm	: 50 mm
Diamètre de connexion eau de réseau	: PER 16 x 1,5	: PER 16 x 1,5
Pression maximale de l'eau usée	: 0,5 Bar	: 0,5 Bar
Pression maximale de l'eau de réseau	: 10 Bar	: 10 Bar
Température maximale eaux usées / eaux de réseau	: 80 °C	: 80 °C

9.2.1 Dimensions du ReQup®-Floor-SS – Revêtement sol souple

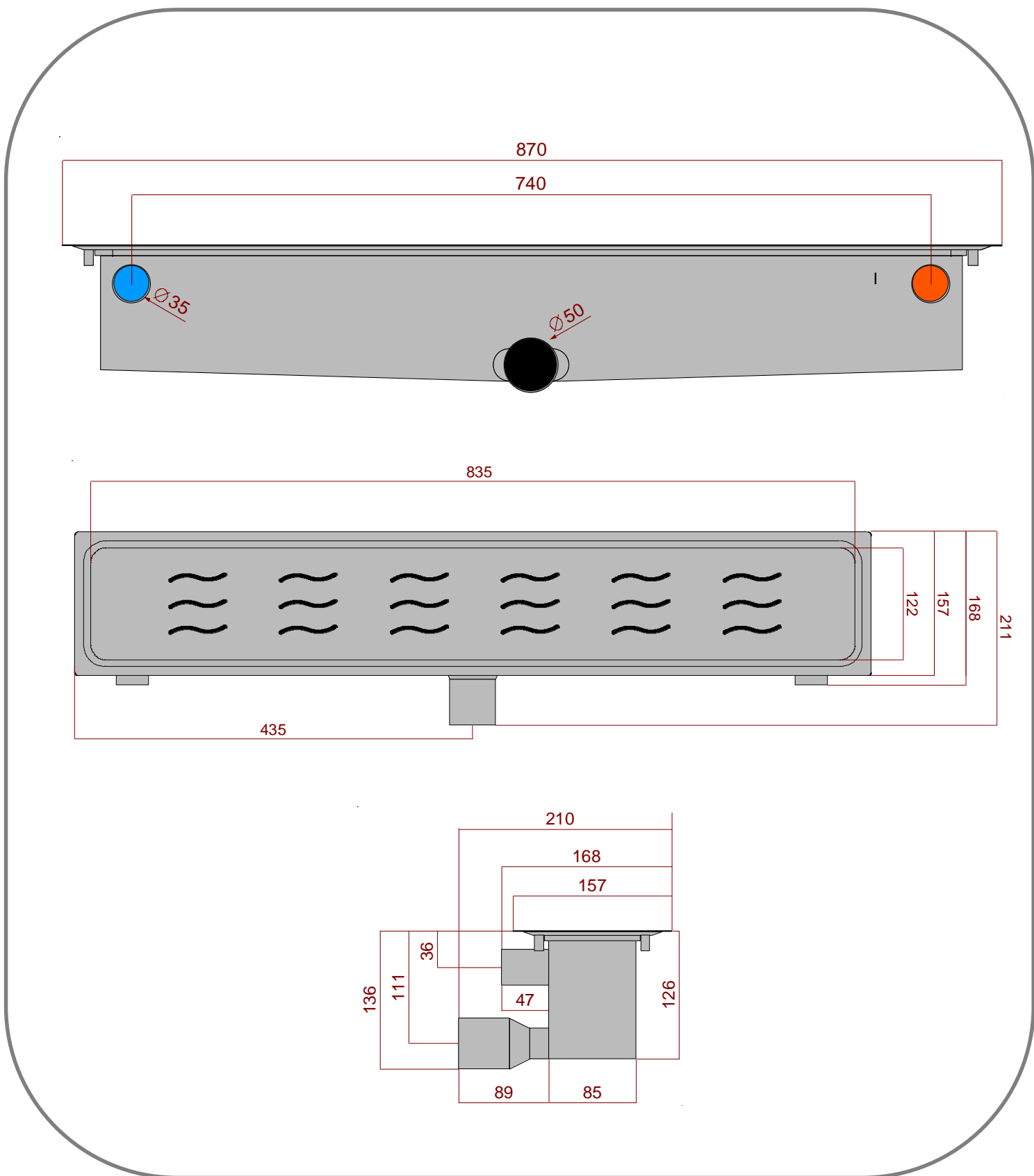

Fig. 4
Dimensions RF-C

9.2.2 Dimensions du ReQup®-Floor-SSA – Revêtement sol souple adaptation baignoire

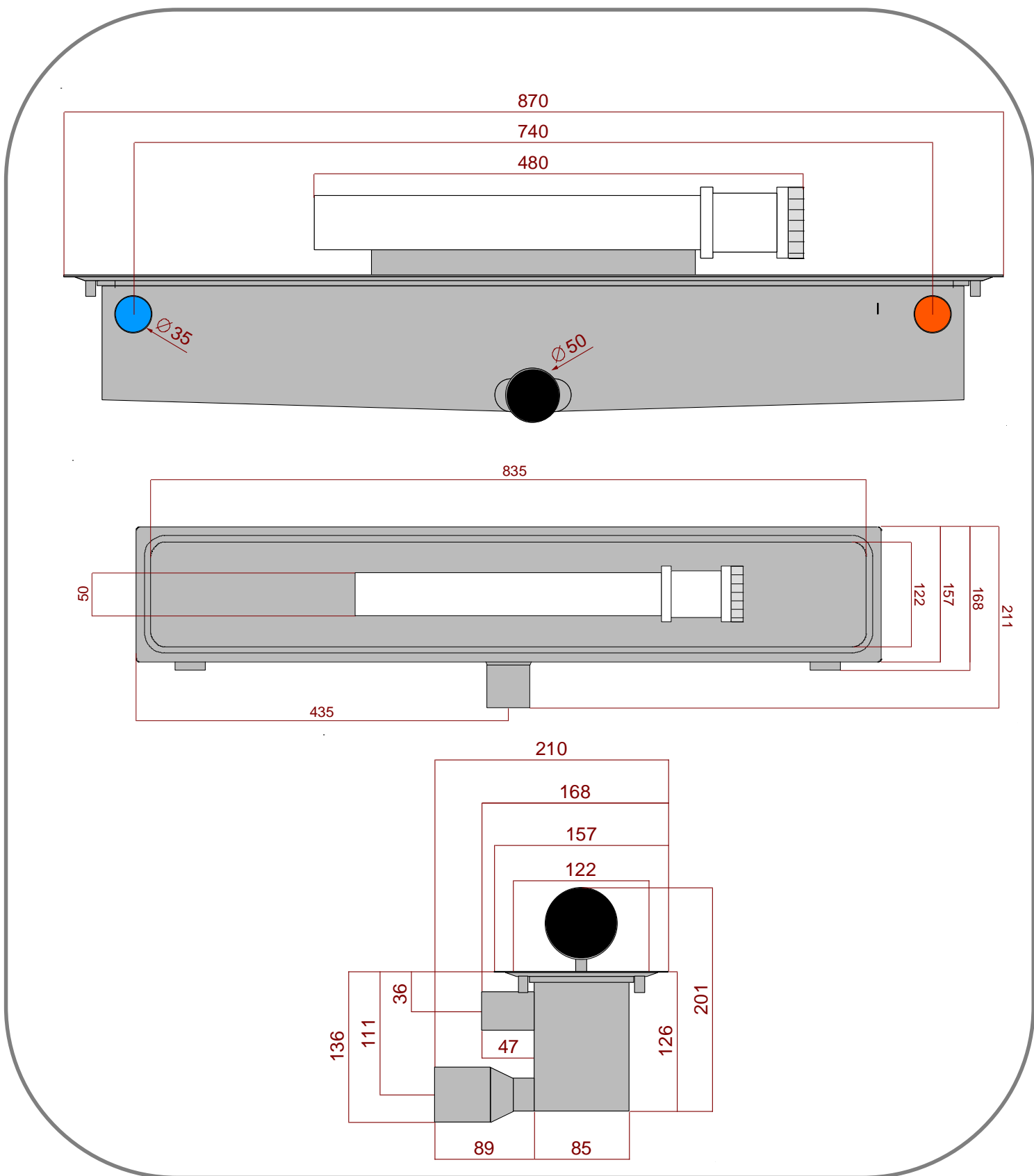

Fig. 4
Dimensions RF-CA

9.3 Efficacités du ReQup®-Floor

9.3.1 Efficacités Réglementation Thermique 2012

Référence	Efficacité Ballon	CTrans Ballon	Efficacité Mitigeur	CTrans Mitigeur	Efficacité Mixte	Ctrans Mixte
RF-SS	33%	0,95	32%	0,91	43%	0,94
RF-SSA	33%	0,95	32%	0,91	43%	0,94

Mesuré par le CSTB selon le protocole d'essais RECADO_PQE_EAU_CAPE_R3 Version 4

9.3.2 Efficacités Passiv'haus

Référence	Mixte
RF-SS (ES-Drain)	50%
RF-SSA (ES-Drain)	50%

9.4 Avis Technique

Les systèmes ReQup® sont les seuls récupérateurs de chaleur passifs avoir obtenu leur Avis Technique.

Vous pouvez le consulter sous le N° 19/17-148.



9.5 Perte de pression du ReQup®-Floor

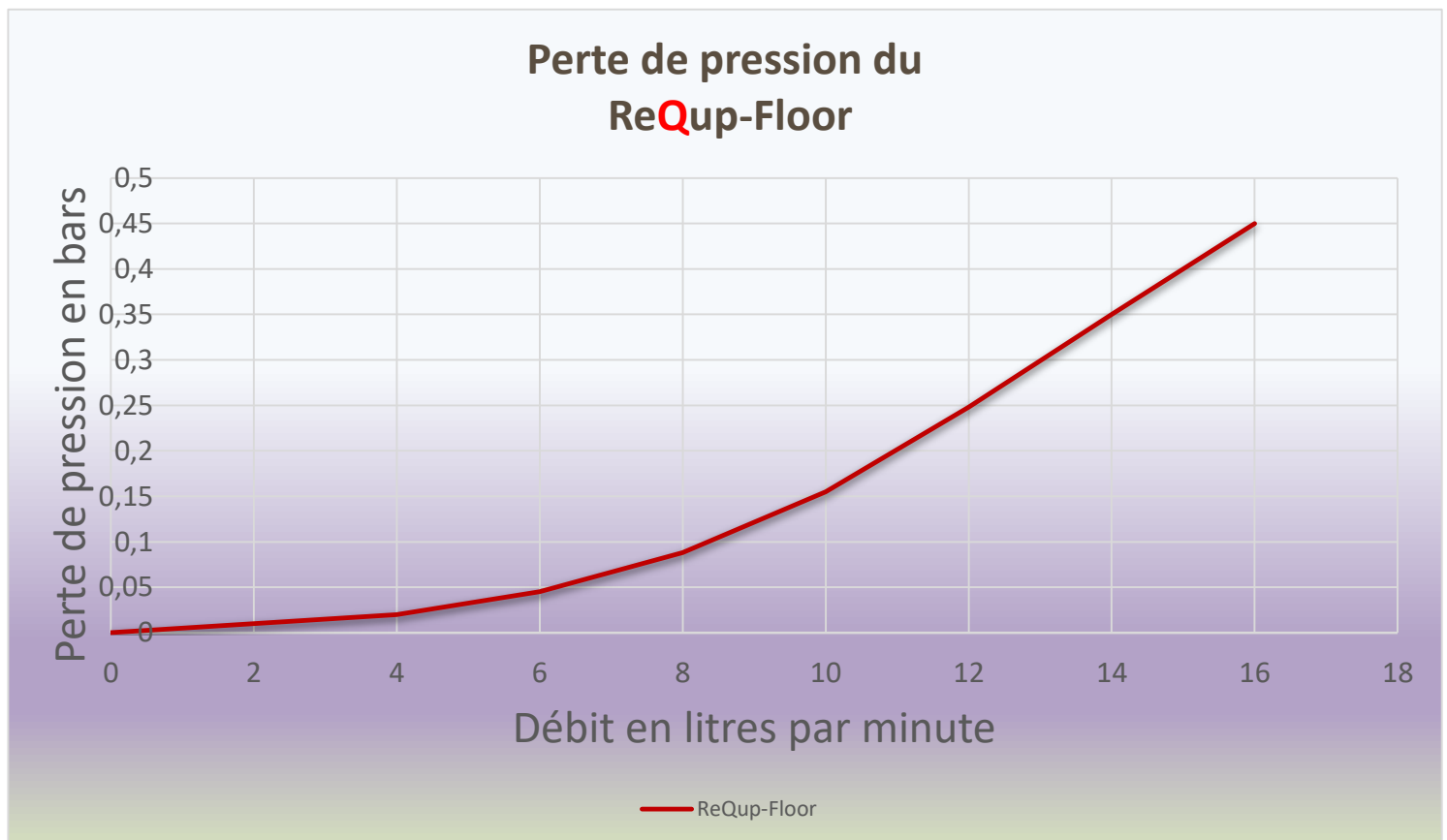

Fig. 5
Perte de pression RF-C et RF-CA

10. Installation du ReQup®-Floor Série RF-SS

10.1.1 Accessoires livrés avec le ReQup®-Floor RF-SS



Fournis avec le ReQup®-Floor RF-SS

Grille d'évacuation inox
Grille anti cheveux inox
Plaque siphon
Siphon
Répartiteur
Crochet d'entretien

Non fournis avec le ReQup®-Floor RF-SS

Robinet d'arrêt
Clapet anti-retour
Raccord de compression droit tube Ø15 -> Ø16

10.1.2 Accessoires livrés avec le ReQup®-Floor RF-SSA



Fournis avec le ReQup®-Floor RF-SSA

Adaptation baignoire
Grille anti cheveux inox
Plaque siphon
Siphon
Répartiteur
Crochet d'entretien

Non fournis avec le ReQup®-Floor RF-SSA

Robinet d'arrêt
Clapet anti-retour
Raccord de compression droit tube Ø15 -> Ø16

10.2 Emplacement

L'emplacement du ReQup®-Floor devra être choisi afin que toutes ses connexions soient accessibles, visitables et démontables. Autour de l'appareil, on devra respecter les dégagements minimums au passage des outils nécessaires à son démontage et les éventuelles opérations de maintenance et nettoyage.

Le ReQup®-Floor peut être installé à minimum 70 mm du mur (en partant de la bride), afin de pouvoir créer l'étanchéité nécessaire.

10.3 Connexions

Les connexions au réseau eau potable doivent rester démontables.

Un robinet d'arrêt avec clapet anti retour contrôlable (type EA), doivent être installés sur l'arrivée d'eau froide, en amont du ReQup®-Floor.

Le système ReQup®-Floor remplace le siphon, selon la norme **NF EN 1253-1**.

L'eau froide est envoyée dans une double paroi, conforme à la norme **NF EN 1717**.

Pour l'installation du ReQup®-Floor référez vous aux NF DTU plomberie 60.1 et 60.11

10.5.1 Etapes d'installation

L'installation du ReQup®-Floor devra être faite en respectant les NF DTU plomberie 60.1 et 60.11.



Le ReQup®-Floor doit être installé de façon parfaitement horizontale.

Les étapes 1 à 11 sont communes aux 2 solutions.

1.

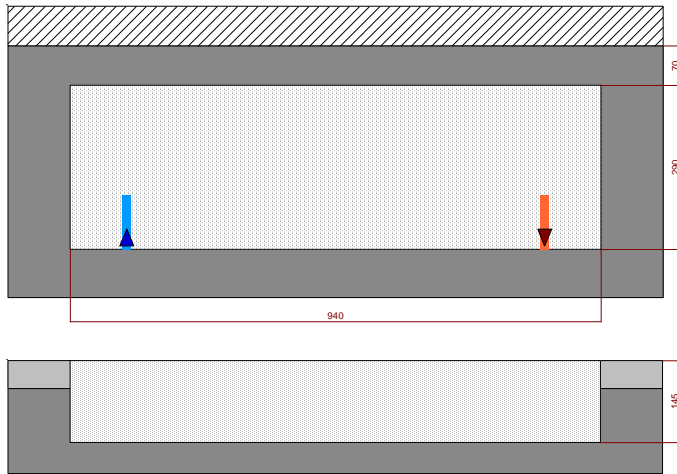

Prévoir suffisamment d'espace afin de pouvoir placer en toute liberté le ReQup®-Floor, ainsi que toutes les connexions. Eau froide à gauche, eau préchauffée à droite.

Nous conseillons un minimum de :

950 mm x 300 mm x 145 mm (A partir du sol fini).

2.

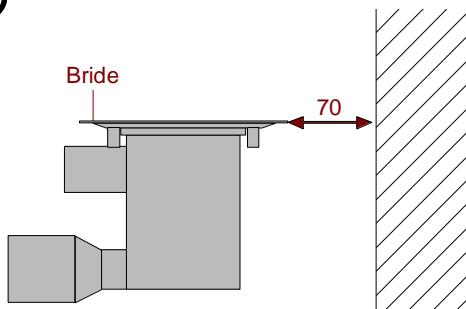

Le ReQup®-Floor a une bride en Inox. Afin de réaliser une finition bien étanche, nous conseillons d'éloigner le coffrage d'un minimum de 70 mm du mur.

3.

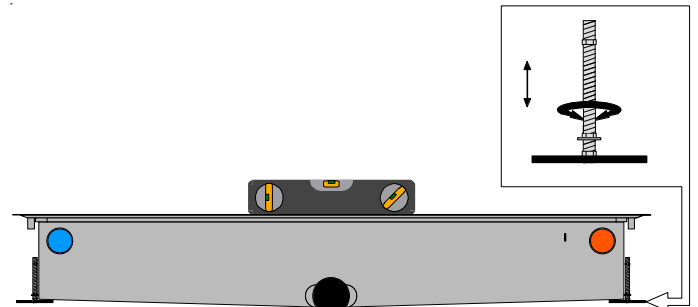

Le ReQup®-Floor doit être installé de façon parfaitement horizontale. Pour ce faire, ajuster les hauteurs des pieds réglables.

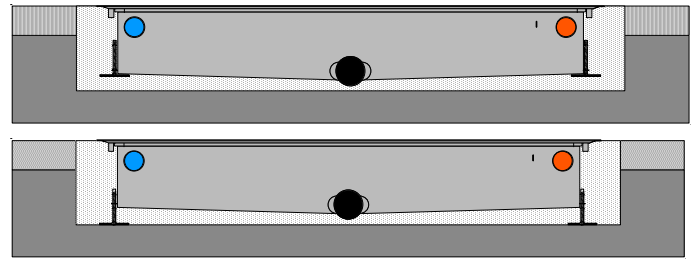

4.

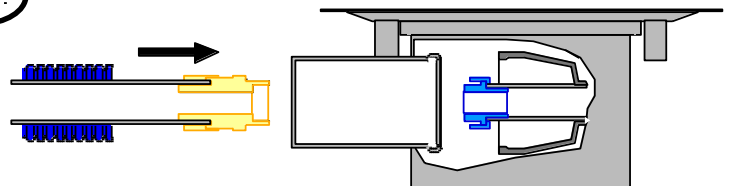

Placer l'arrivée d'eau froide (PER) sur le ReQup®-Floor. Connecter les raccords sur le tube PE Ø16 x 1,5mm (raccord de compression PER, adaptateur droit tube Ø15 -> Ø16).

Raccorder les gaines sur le coffrage en inox du ReQup®-Floor.

Puis, étancher avec un joint silicone.

Silicone

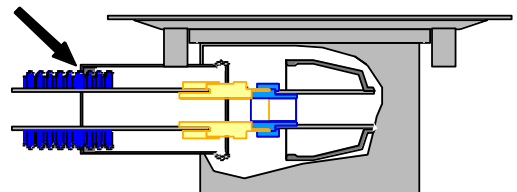

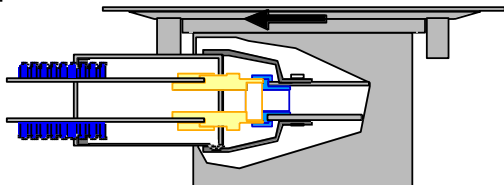

7.

Connecter l'eau sanitaire à l'aide des raccords dédiés sur l'échangeur de chaleur, et recouvrir les connexion des manchon en caoutchouc fournis.

Fixer les manchon en caoutchouc avec les colliers de serrage.

Un robinet d'arrêt avec clapet anti retour contrôlable (type EA) doit être installé en amont sur l'arrivée d'eau froide. Ce robinet doit rester accessible et être installé en zone « hors gel ».



Finir le scellement avec un mortier sans retrait jusqu'à la bride du ReQup®-Floor.
Laisser sécher 24h, au minimum.

8.

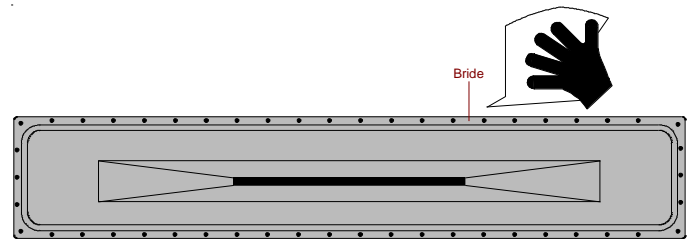

Nettoyer et dépoussiérez la bride.

5.

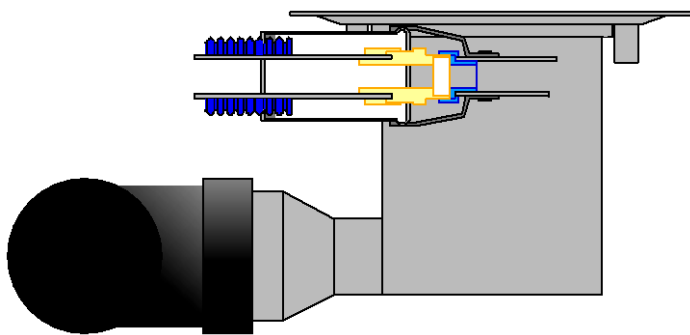

9.

Raccorder l'évacuation du récupérateur de chaleur au réseau eaux usées, en respectant une pente de 1 degré minimum.

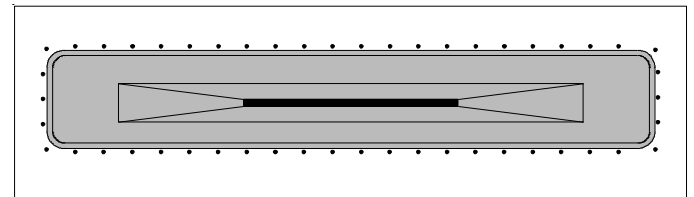

Placer le sol souple par-dessus les réservations de vis sur le cadre inox.

6.

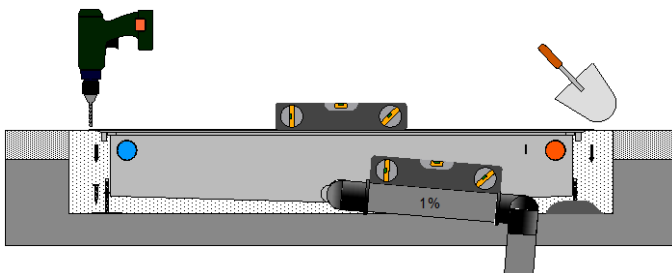

10.

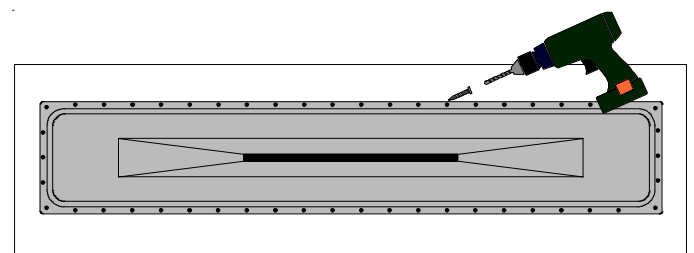

Placer le cadre de serrage par-dessus et fixer le avec les vis inox.

Vérifier à nouveau que le ReQup®-Floor est bien installé de niveau, sur les 2 axes horizontaux (x et y).

Fixer les pieds de réglage sur le sol en les vissant ou en les scellant avec une couche de mortier.

Laisser sécher au moins 24h.

11.

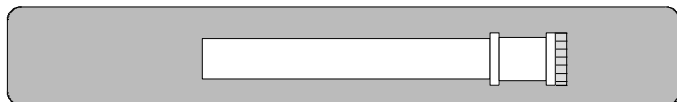

Placer la grille d'évacuation ou la plaque adaptation sous baignoire sur le ReQup®-Floor.

10.5.2 Etapes d'installation spécifique à une adaptation sous baignoire

ReQup®-Floor peut facilement être adapté dans le cadre d'une récupération sous baignoire. La hauteur minimale requise entre le sol et la baignoire est de 120 mm.

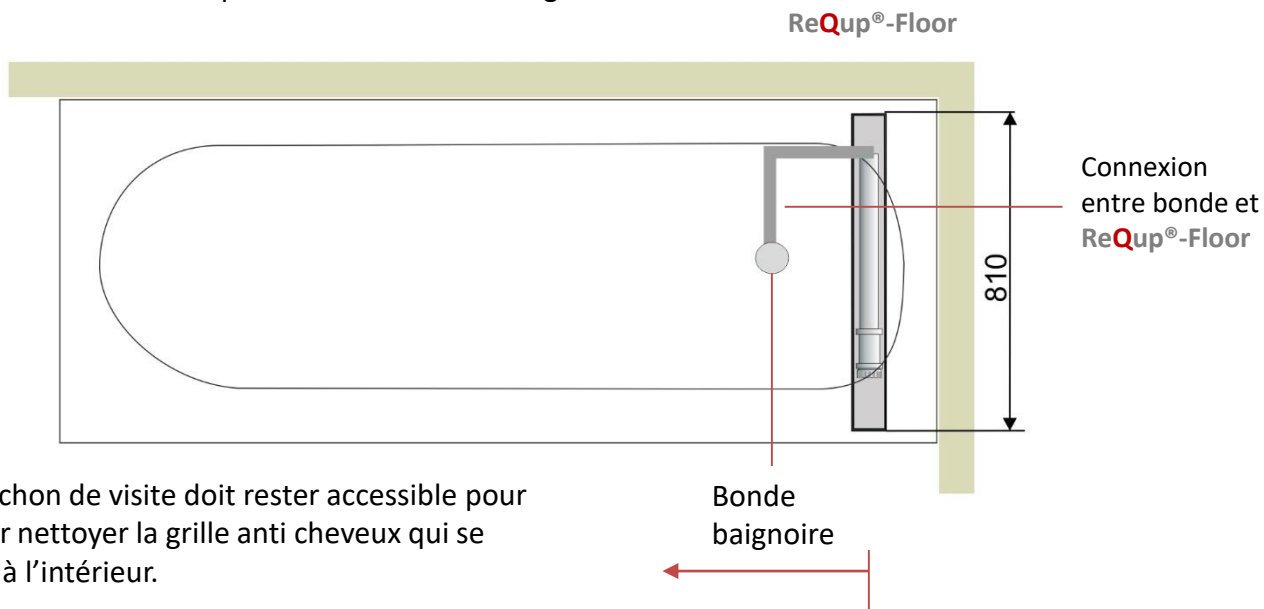

Le bouchon de visite doit rester accessible pour pouvoir nettoyer la grille anti cheveux qui se trouve à l'intérieur.

La hauteur minimale nécessaire sous la baignoire est de 120 mm.

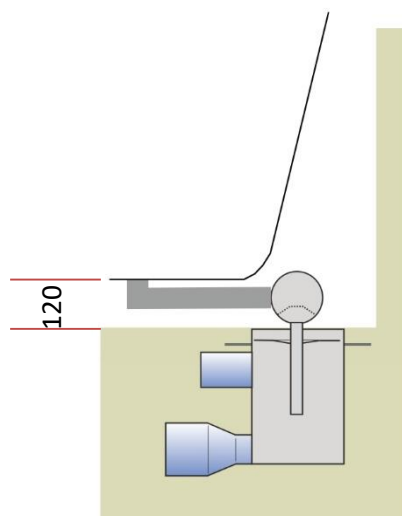

Date de l'installation :

Coordonnées de votre installateur, ou service après-vente :

RCS Roubaix – Tourcoing – Siren : 513 910 455
Matériel sujet à modification sans préavis – Document non contractuel



Distributeur France



Fabricant